



# KATALOG 2023 ARCHILINE



# NOWA KOLEK KCJA

## ODMIENŃ WNĘTRZE Z KOLEKCJĄ ARCHI LINE

Tworząc kolekcję Archi Line, naszym celem było zainspirowanie i dostarczanie kompleksowych rozwiązań wnętrzarskich – dopasowanej do siebie kolekcji, dzięki której w szybki i tani sposób odmienisz swoje wnętrze.

System, który zaprojektowaliśmy, daje praktycznie nieograniczone możliwości konfiguracji.

Wybór koloru panelu i frontu, korpusu, kształtu nóg czy wzoru – wszystko przemyślane tak, abyś mógł stworzyć Twoje wymarzone wnętrze.

Przedpokój, salon a może sypialnia? To, w którym miejscu wykorzystasz panele i meble kolekcji Archi Line zależy tylko od Ciebie.





# NOWA KOLE KCJA

## PANELE ŚCIENNE

Wybierz, z którego rozwiązania Archi Line chcesz skorzystać: panele ścienna czy meble pokojowe? Nic nie stoi na przeszkodzie, abyś wybrał i połączył wszystkie proponowane opcje, bo... dlaczego nie?

Panele ścienna dostępne w 5 wzorach i w 5 kolorach idealnie sprawdzą się jako ozdobne elementy ścienna w pokoju nastolatka, wezgiłowie łóżka w Twojej sypialni, ścianka telewizyjna czy panel za kanapą w salonie.

Jeśli wzór to dla Ciebie za dużo, wybierz gładkie panele, które znajdziesz również w 5 kolorach.

Montaż paneli jest bardzo prosty, nie potrzebujesz do tego fachowca. Metamorfozę wnętrza zrobisz sam w kilka chwil!



# NOWA KOLEK KCJA

## MEBLE POKOJOWE

Dajemy Ci możliwość personalizacji Twoich nowych mebli. Dzięki temu możesz zaaranżować swoje mieszkanie dokładnie tak, jak masz na to ochotę.

Bazą Archi Line jest 12 brył, które występują w 4 wybarwieniach korpusów, oraz w 5 wzorach i 5 kolorach frontów.

Na tym Twoje możliwości się nie kończą. Możesz sam zdecydować, czy chcesz mebel zabudowany, otwarty czy półotwarty. Do Ciebie należy wybór, czy mebel powiesić, czy może jednak postawić. Jeśli zdecydujesz się na drugą opcję, pozostaje Ci wybór odpowiednich nóżek...

Meble kolekcji Archi Line złożysz sam, korzystając z instrukcji montażu.



## SPERSONALIZOWANE ROZWIĄZANIA

Zaprojektuj swoje indywidualne wnętrza, łącząc poszczególne panele, które możesz miksować ze sobą na różne sposoby. Proces personalizacji, pozwala na modyfikację modelu tak, by był idealnie dopasowany do Twoich potrzeb. Jesteś w stanie wpłynąć na takie parametry mebla jak: kolor i wzór frontu, styl nóżek czy kolor bryły.



## SZYBKA METAMORFOZA

Nastaw się na świetny efekt w maksymalnie krótkim czasie! Dzięki kolekcji Archi Line metamorfoza wnętrza będzie czystą przyjemnością. Prosty sposób montażu zarówno paneli, jak i mebli sprawi, że nawet w jeden weekend będziesz mógł przeprowadzić metamorfozę swojego mieszkania.

## NAJNOWSZE TRENDY

Nasze **meble** to produkty solidnej, polskiej jakości. Świetnie wyglądają i sprawdzają się przez wiele lat użytkowania. Są zawsze w modzie! W ofercie Archi Line znajdziesz niemal nieograniczone możliwości w zakresie stylu i aranżacji swojej przestrzeni.

Daj się zainspirować!



# NOWA

## kolekcja paneli

1 DIAMOND

2 GALENA

3 JASPER

4 AMBER

5 KLARO







# DIAMOND

Pozwól sobie na odrobinę blasku w oryginalnym wydaniu.

Drobne kryształki połączone ze sobą tworzą idealną całość, dodając wnętrzu elegancji i nowoczesności. Wzór Diamond utrzymany w aktualnych trendach doskonale sprawdzi się zarówno we wnętrzach w stylu glamour, jak i tych nowoczesnych czy loftowych. Wystarczy, że dopasujesz kolor a Diamond dopełni reszty!

Panele doskonale sprawdzą się w roli ścianki telewizyjnej, wezglowia łóżka czy jako ozdobny element pełniący funkcję tematu przewodniego dla całego wnętrza. Pamiętaj, że poszczególne wzory paneli oraz dostępne kolory możesz dowolnie ze sobą łączyć, tworząc w ten sposób spójne wnętrze.

## Kolor i wzór panelu:

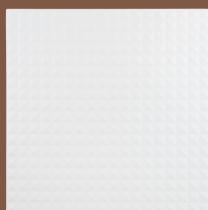

Biały groszek  
mat

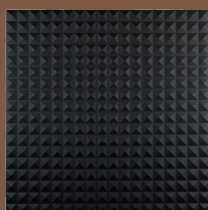

Czarny groszek  
mat

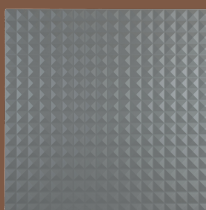

Szary mat

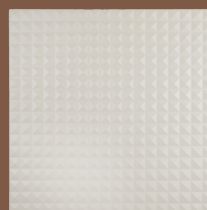

Beżowy szary  
mat

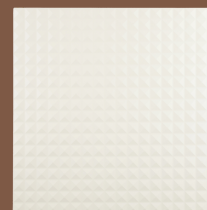

Kremowy mat



# GALENA

Galena nazywana jest kamieniem harmonii, pozwala uwolnić myśli, otwiera umysł i przynosi równowagę.

To wszystko możesz w łatwy sposób przenieść do swojego wnętrza.

Wystarczy wybrać wzór paneli Galena, który niczym przewodnik połączy wszystkie elementy pomieszczenia w jedno, spójne wnętrze. Wykorzystaj Galenę, żeby zbudować ciepłe, kojące wnętrze z idealną strefą relaksu i odpoczynku po ciężkim dniu.

Panele z kolekcji Archi Line są bardzo proste w montażu. Wystarczy chwila, żeby odmienić wnętrze i nadać mu niepowtarzalnego charakteru.

## Kolor i wzór panelu:



Biały groszek  
mat



Czarny groszek  
mat



Szary mat



Beżowy szary  
mat

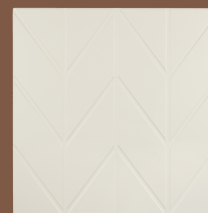

Kremowy mat





# JASPER

Na pozór prosty układ daje mnóstwo możliwości aranżacyjnych.

Panele Jasper możesz wykorzystać do zabudowy całej ściany lub tylko wybranego fragmentu a uzupełniając układ o panele Klaro, możesz stworzyć niebanalne zestawienie, które zauroczy każdego.

Uniwersalność wzoru Jasper sprawia, że doskonale sprawdzą się jako ścianka telewizyjna lub zabudowa wezgłowa w sypialni. W zależności od wybranego koloru możesz uzyskać w pomieszczeniu spokojny i delikatny klimat lub nadać mu drapieżnego i mocnego wyrazu.

Pamiętaj, że panele doskonale współgrają z meblami kolekcji Archi Line!

## Kolor i wzór panelu:



Biały groszek  
mat



Czarny groszek  
mat

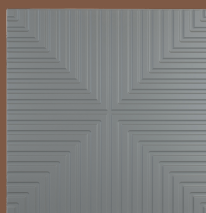

Szary mat

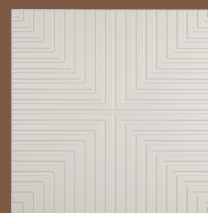

Beżowy szary  
mat

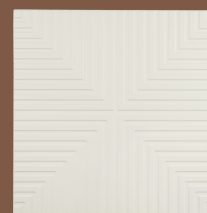

Kremowy mat



# AMBER

Amber kumuluje w sobie dobrą energię i oddaje ją do otoczenia, napawa optymizmem, zmienia podejście do świata.

Dlatego, jeśli poszukujesz aranżacji, która da wyraz pozytywnym emocjom, wybierz panele ze wzorem Amber. Klasyczna, a zarazem nowoczesna linia, doskonale wpasuje się w każde wnętrze i podkreśli jego nietuzinkowy charakter.

Panele Amber możesz zestawić ze sobą w pionie lub w poziomie, dzięki czemu masz szansę uzyskać zupełnie inny efekt.

Pozwól swojej wyobraźni stworzyć wymarzone wnętrze.

## Kolor i wzór panelu:

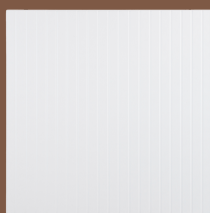

Biały groszek  
mat

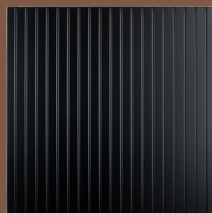

Czarny groszek  
mat

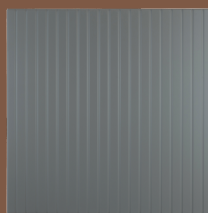

Szary mat



Beżowy szary  
mat



Kremowy mat







# KLARO

Uniwersalne i ponadczasowe panele Klaro to połączenie maksymalnie gładkiej powierzchni i stonowanych kolorów, które doskonale odnajdą się w Twoim wnętrzu.

Możesz je wykorzystać jako nowoczesne tło dla mebli serii Archi Line zabudowując ściankę telewizyjną, tworząc niebanalne wnętrze pokoju nastolatka lub aranżując wydzieloną strefę do pracy w domu.

Pamiętaj, że dostępne kolory Archi Line idealnie współgrają z kolorystyką mebli kuchennych, które mamy w ofercie. Wybierając panele lub meble pokojowe Archi Line możesz w prosty sposób połączyć część kuchenną z salonem tworząc spójną całość.

Baw się kolorem i wzorem. Zaprojektuj wnętrze na miarę swoich potrzeb.

## Kolor i wzór panelu:

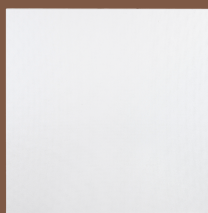

Biały groszek  
mat



Czarny groszek  
mat



Szary mat

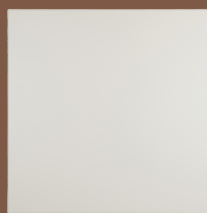

Beżowy szary  
mat

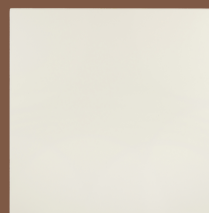

Kremowy mat



# NOWA

## kolekcja mebli

- 1 RTV 120
- 2 RTV 160
- 3 SŁUPEK
- 4 STOLIK KAWOWY 120
- 5 STOLIK KAWOWY 80
- 6 SIEDZISKO
- 7 BIURKO
- 8 KONTENEREK
- 9 TOALETKA
- 10 STOLIK NOCNY
- 11 PÓŁKA WISZĄCA
- 12 KOMODA





## STREFA RELAKSU

Zbuduj swoją wymarzoną strefę relaksu, w której odpoczniesz po ciężkim dniu lub spędzisz miło czas z rodziną i przyjaciółmi. Wykorzystaj panele Archi Line jako tło dla mebli, które sam stworzysz. Wystarczy, że wybierzesz korpus i jego kolor, zdecydujesz, jaki front będzie odpowiedni i... gotowe!



## STREFA HOME OFFICE

Życie wymaga od nas zgrania. Dlatego dajemy Ci możliwość dopasowania mebli do swojego stylu życia. Jeśli często pracujesz z domu, warto mieć do tego odpowiednio stworzone miejsce. Archi Line to wszystko, czego potrzebujesz do pracy. W naszej kolekcji znajdziesz biurko z mobilnym kontenerkiem, słupek czy wiszące boxy.

## STREFA SNU

Zdrowy sen to podstawa dobrego dnia. Dlatego ważne jest, żeby strefa, w której odpoczywamy była nie tylko wygodna, ale także przyjemna dla oka. Wybierając kolekcję Archi Line masz do dyspozycji panele ściennie, które doskonale wypełnią przestrzeń nad łóżkiem, ale także toaletkę czy boxy, które mogą pełnić funkcję szafek nocnych.



# JAK STWORZYĆ WYMARZONY MEBEL Z KOLEKCJI ARCHI LINE?

**DO WYBORU MASZ:**

**5 KOLORÓW FRONTU:**



Biały groszek  
mat

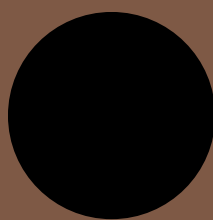

Czarny groszek  
mat



Szary mat



Beżowy szary  
mat

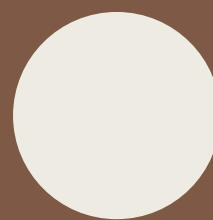

Kremowy mat

**5 WZORÓW FRONTU\*:**

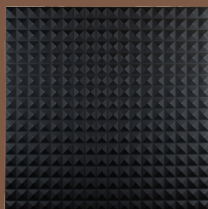

Diamond



Galena



Jasper

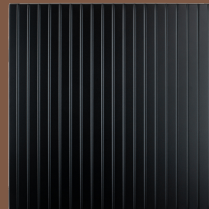

Amber



Klaro

\*PANELE NIE ZAWIERAJĄ WIERCEŃ POD ZAWIAS.





# JAK STWORZYĆ WYMARZONY MEBEL Z KOLEKCJI ARCHI LINE?

## 4 KOLORY KORPUSU:



Biały groszek



Czarny groszek

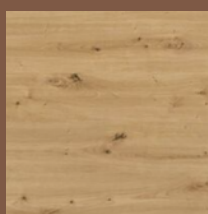

Dąb artisan



Beż piaskowy

## 8 WARIANTÓW NÓŻEK:



150 mm



150 mm



150 mm



200 mm



600 mm



150 mm



51 mm



# ZAPROJEKTUJ

Stwórz swoje nowe wnętrze, korzystając z dostępnych mebli kolekcji Archi Line. Łącz poszczególne moduły, miksuj je ze sobą na różne sposoby.

Zmieniaj kolory i wzory frontów, uzyskując dokładnie to, co podpowiada Ci Twoja wyobraźnia.





## DO WYBORU MASZ 12 BRYŁ:

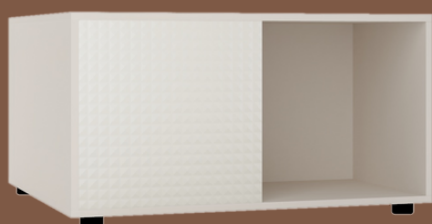
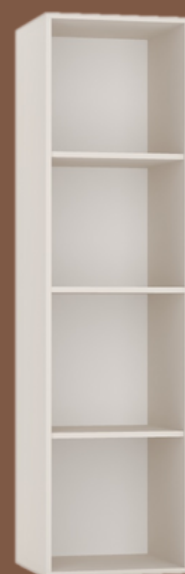

## PRZYKŁADOWE INNE MODYFIKACJE:

### ZMIENIAJ WZORY

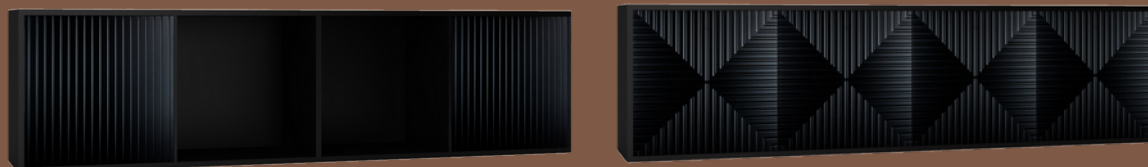

### WYBIERAJ UKŁADY



### ZMIENIAJ KOLORY







# WYMIARY

**BIURKO**

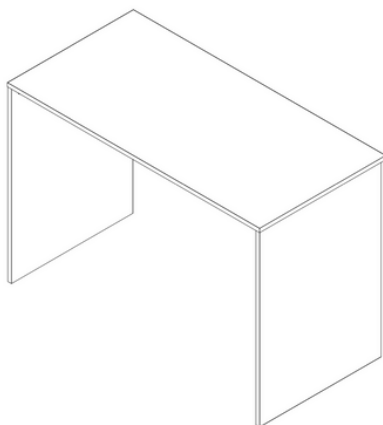

[SxWxG]  
1100x750x550

**KONTENEREK**

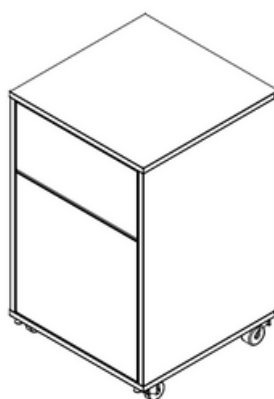

[SxWxG]  
435x684x440

**RTV 120**

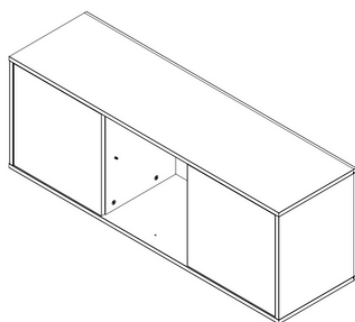

[SxWxG]  
1221x434x350

**TOALETKA**

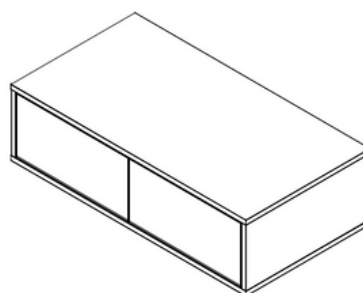

[SxWxG]  
836x234x440

**STOLIK KAWOWY 120**

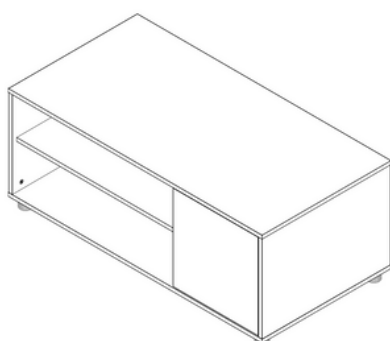

[SxWxG]  
1180x460x600

**STOLIK KAWOWY 80**

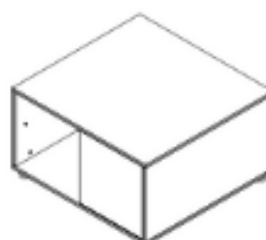

[SxWxG]  
836x460x800



# WYMIARY

**SIEDZISKO**

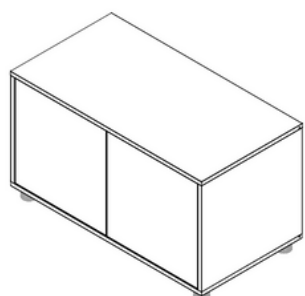

[SxWxG]  
836x460x440

**KOMODA**

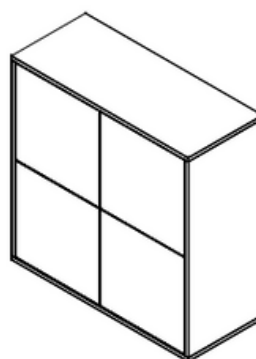

[SxWxG]  
836x834x350

**RTV 160**

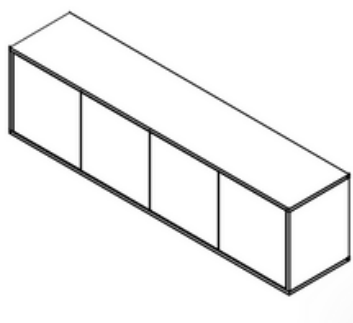

[SxWxG]  
1636x434x350

**SŁUPEK**



[SxWxG]  
434x1636x350

**STOLIK NOCNY**

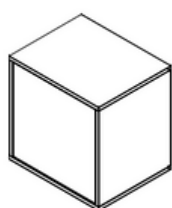

[SxWxG]  
436x434x350

**PÓŁKA WISZĄCA**

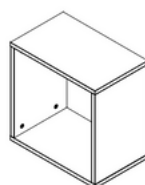

[SxWxG]  
400x400x250

**PANEL/FRONT**

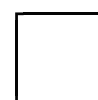

[SxW]  
396x396

**FRONT**

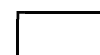

[SxW]  
198x396



KLIKNIJ W OBRAZEK I ZOBACZ CAŁE MIESZKANIE

z wykorzystaniem kolekcji Archi Line





KLIKNIJ W OBRAZEK I ZOBACZ CAŁE MIESZKANIE

z wykorzystaniem kolekcji Archi Line





[WWW.STOLKAR.PL/ARCHILINE](http://WWW.STOLKAR.PL/ARCHILINE)

**MASZ PYTANIA?**  
SKONTAKTUJ SIĘ ZE SWOIM OPIEKUNEM SPRZEDAŻY!

**ZNAJDŹ NAS NA:**

 [@FabrykaMebliSTOLKAR](https://www.facebook.com/FabrykaMebliSTOLKAR)

 [@stolkar.pl](https://www.instagram.com/stolkar.pl)

 [@stolkar.pl](https://www.tiktok.com/@stolkar.pl)

 [@STOLKAR-DobreKuchnie](https://www.youtube.com/STOLKAR-DobreKuchnie)